

СОДЕРЖАНИЕ

ВАШЕМУ ВНИМАНИЮ!	2	Поручни	42
ОБЩИЕ ДАННЫЕ	4	Расширительный бачок	42
Техническая характеристика автомобиля	5	Аудиосистема	43
Основные регулировочные и контрольные параметры	8	Блок предохранителей	44
Заправочные объёмы	9	ЭКСПЛУАТАЦИЯ АВТОМОБИЛЯ	45
ОПИСАНИЕ АВТОМОБИЛЯ	9	Пуск двигателя и движение автомобиля	45
Контрольно-измерительные приборы и органы управления	10	Эксплуатация нового автомобиля	49
Паспортные данные	10	Меры предосторожности при эксплуатации нового автомобиля ...	50
Ключи	12	Трансмиссия	54
Двери	13	Движение на полном приводе	55
Открытие откидного борта	14	Управление автомобилем с полным приводом	56
Блокирование замков дверей	15	Проверка автомобиля после движения по бездорожью	59
Управление электрическими стеклоподъемниками	15	Парковка автомобиля	59
Капот	16	Меры предосторожности при использовании грузовой платформой	59
Зеркала заднего вида	17	ТЕХНИЧЕСКОЕ ОБСЛУЖИВАНИЕ АВТОМОБИЛЯ	60
Сиденья	18	Заправка топливом	60
Ремни безопасности	20	Уровень масла в двигателе	60
Рулевая колонка	22	Уровень масла в КПП	61
Замок зажигания	22	Смазка подшипников ступиц	61
Стояночный тормоз	23	Жидкость гидроусилителя рулевого управления	62
Рычаг переключения передач	23	Охлаждающая жидкость	63
Индикаторы контроля и сигнализации	24	Жидкость в гидроприводе сцепления и тормоза	64
Комбинация приборов	27	Уровень омывающей жидкости	65
Блок выключателей	28	Уровень электролита в аккумуляторной батарее	65
Подрулевые переключатели	29	Уход за шинами	66
Бачок омывателя ветрового окна	32	Уход за кузовом	67
Управление вентиляцией и отоплением салона	33	Аварийный запуск	70
Внешняя световая сигнализация	37	Буксирование	71
Освещение салона	38	Замена колеса	71
Противосолнечный козырек	38	Фильтрующий элемент воздушного фильтра	72
Прикуриватель	39	Блок предохранителей	73
Пепельницы	39	ПРИЛОЖЕНИЯ	75
Педальный узел	40	Горюче-смазочные материалы и эксплуатационные жидкости	75
Запасное колесо	41	Лампы, применяемые на автомобиле	76
Вещевой ящик	41		

ВАШЕМУ ВНИМАНИЮ!

Вы приобрели комфортабельный полноприводный легковой автомобиль «Плутус» производства автомобильной компании «Дервейс», который обладает высокими динамическими и скоростными свойствами. Перед началом эксплуатации внимательно изучите данное «Руководство». Здесь Вы ознакомитесь с особенностями конструкции автомобиля, органами управления, оборудованием, а также с требованиями по безопасности и правилами эксплуатации. Независимо от Вашего водительского стажа, рекомендуем проявлять особую внимательность, пока не освоите технику вождения автомобиля. Автомобиль «Плутус» имеет более высокий дорожный просвет по сравнению с обычными легковыми автомобилями. В связи с этим, характеристики управляемости, как и у других автомобилей с высоким расположением центра тяжести, несколько иные. При малом опыте вождения необходимо проявлять особую осторожность, особенно при резком маневрировании, так как это может привести к потере управляемости и устойчивости. Поэтому, прежде чем начинать движение на автомобиле, обязательно внимательно изучите данное «Руководство».

Автомобиль предназначен для эксплуатации при температуре окружающего воздуха от – 40 °С до + 45 °С по всем типам дорог, включая грунтовые.

Высокие эксплуатационные характеристики и надежность Вашего автомобиля во многом зависят от соблюдения правил эксплуатации и периодичности и полноты исполнения операций технического обслуживания, указанных в «Сервисной книжке», а также всех необходимых работ по текущему ремонту, так как, в соответствии с Федеральным законом РФ «О безопасности дорожного движения», обязанность по поддержанию автомобиля в технически исправном состоянии возлагается на его владельца. При проведении очередного технического обслуживания должна быть сделана соответствующая отметка в «Сервисной книжке».

Обслуживание и ремонт автомобиля производится предприятиями технического обслуживания, аттестованными согласно требованиям ООО АК «ДЕРВЕЙС» (далее Изготовитель), которые оснащены специальным оборудованием и инструментом. Список аттестованных предприятий приведен в приложении к «Гарантийному талону».

При эксплуатации и техническом обслуживании автомобиля применяйте материалы, указанные в приложении 1.

Особо следует помнить, что двигатель автомобиля оснащен системой впрыска топлива и нейтрализатором отработавших газов, поэтому следует применять только неэтилированный бензин марки не ниже чем АИ92.

Не забывайте – Ваша безопасность и безопасность других участников дорожного движения, а также высокие эксплуатационные качества, надежность и долговечность Вашего автомобиля в значительной степени зависят от его технической исправности и соблюдения Вами правил эксплуатации, изложенных в настоящем «Руководстве» и «Сервисной книжке».

Конструкция автомобиля постоянно совершенствуется, поэтому отдельные узлы и детали могут несколько отличаться от описанных в руководстве.

По действующему в Российской Федерации законодательству автомобили подлежат обязательной сертификации на соответствие требованиям нормативных документов «Системы сертификации ГОСТ Р». Номер «Одобрения типа транспортного средства» указан в сводной табличке заводских данных.

ОБЩИЕ ДАННЫЕ



Рис. 1. Габаритные размеры автомобиля ДЕРВЕЙС – 2333

Техническая характеристика автомобиля

Табл. 1

Показатели	233300	233301
ОБЩИЕ ДАННЫЕ		
Количество мест	5	
Масса снаряженного автомобиля, кг	1730	1580
Полная масса, кг	2605	2455
Габаритные размеры автомобиля с разрешенной максимальной массой при статическом радиусе 336 мм	см. рис.1	
Максимальная скорость, км/ч	120	
Время разгона с переключением передач до скорости 100 км/ч, с	20	
ДВИГАТЕЛЬ		
Модель	MITSUBISHI 4G64 S4 M, четырехтактный, бензиновый с микропроцессорным управлением	
Диаметр цилиндра и ход поршня, мм	86,5/100	
Рабочий объем, л	2,351	
Степень сжатия	9,5	
Максимальная мощность, кВт (мин-1)	93 (5252)	
Максимальный крутящий момент, Нм (мин-1)	190 (4200)	
ТРАНСМИССИЯ		
Тип	Полноприводный с подключаемым передним мостом, механический	Заднеприводный, механический

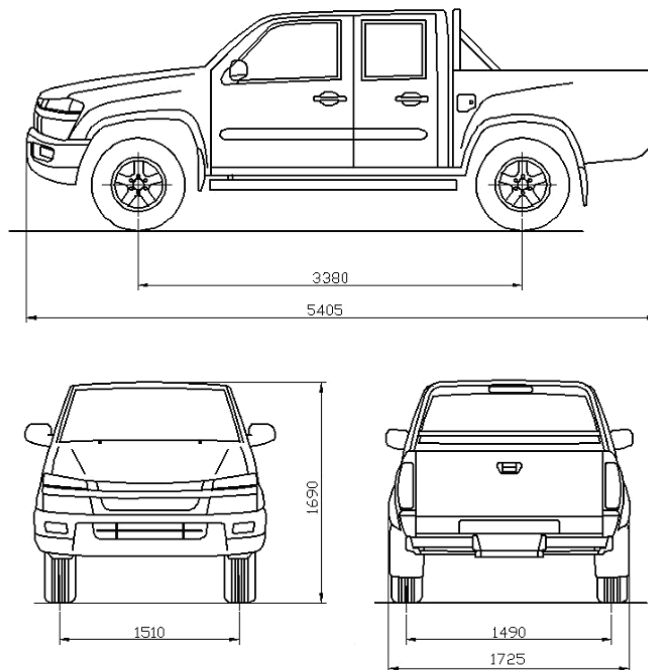
Продолжение табл. 1

Сцепление	Ододисковое, сухое, с диафрагменной нажимной пружиной	
Коробка передач	JS. 520TM8C , пятиступенчатая, механическая с синхронизаторами на всех передачах переднего хода, с косозубым зацеплением	
Число передач	5 – вперед, 1 - назад	
Передаточные числа коробки передач:		
- первая передача	3,967	
- вторая передача	2,136	
- третья передача	1,360	
- четвертая передача	1,000	
- пятая передача	0,856	
- передача заднего хода	3,578	
Раздаточная коробка	Однокоростная с электроприводом включения	-
Передаточное число раздаточной коробки	1,000	-
Главная передача	коническая, гипоидная	
Передаточное число главной передачи	4,875	
ХОДОВАЯ ЧАСТЬ		
Подвеска		
- передняя	Независимая, торсионная, с гидравлическими телескопическими амортизаторами и стабилизатором поперечной устойчивости	
- задняя	Рессорная, зависимая с телескопическими амортизаторами и стабилизатором поперечной устойчивости	

Продолжение табл. 1

Колеса	Алюминиевые литые диски 7Jx15, крепятся шестью шпильками и гайками. Количество колес пять, из них одно запасное, размещаемое под днищем грузовой платформы.
Шины - размер - индекс несущей способности - категория скорости	215/75R15, 225/75R15, 235/65R17, 245/75R16 100 min S
РУЛЕВОЕ УПРАВЛЕНИЕ	
Рулевое управление	Рулевой механизм типа «червяк-ролик», с гидроусилителем
ТОРМОЗА	
Тормозные системы - рабочая - запасная - стояночная	Двухконтурная, гидравлический привод с вакуумным усилителем и регулятором тормозных сил; тормозные механизмы передних колёс-дисковые, задних колёс-барабанного типа Каждый контур рабочей тормозной системы Ручной, с тросовым приводом к тормозным механизмам задних колес
КУЗОВ	
Тип кузова	пикап с открытой цельнометаллической бортовой платформой, кабина цельнометаллическая, четырёхдверная
Количество дверей	4

Основные регулировочные и контрольные параметры

Табл. 2

Зазор между электродами свечи зажигания, мм	1,0-1,1
Свободный ход рулевого колеса в положении, соответствующем движению по прямой, не более, град	5
Свободный ход педали тормоза при неработающем двигателе, мм	3-5
Свободный ход педали сцепления, мм	3-5
Минимально допустимая толщина накладок для колодок передних и задних тормозов, мм	1,5
Расход масла на угар от расхода топлива, не более (% от расхода топлива)	0,3
Прогиб ремня привода вспомогательных агрегатов при приложении нагрузки 8 кгс между шкивами генератора и водяного насоса, мм	7÷8
Ход рычага стояночного тормоза, зубцов	
- при регулировке	2-4
- в эксплуатации	2-8
Плотность электролита аккумуляторной батареи при 25°С для умеренного климата, г/см ³	1,27
Уровень охлаждающей жидкости в расширительном бачке при холодном двигателе	между метками «min» и «max»
Уровень жидкости в бачках гидропривода тормозов и сцепления	по нижним кромкам заливных горловин
Уровень масла в картере двигателя	между рисками указателя
Уровень масла в картере коробки передач, раздаточной коробке, переднем и заднем мостах	по нижним кромкам контрольных отверстий
Уровень масла в расширительном бачке гидроусилителя рулевого управления	между рисками указателя
Схождение передних колёс, мм	3±1
Развал передних колёс	-0°15'±15'
Продольный наклон оси поворота колеса	3°±30'
Давление воздуха в шинах (перед./задн.), кПа	220/240
Расстояние от поверхности дороги до арки переднего колеса (высота передней подвески для регулировки торсионов по оси колеса)	от 830 мм до 840 мм (разница между правой и левой стороной не более 5 мм)

Заправочные объёмы

Табл. 3

Топливный бак (включая резерв), л	63,0
Система охлаждения двигателя (включая систему отопления салона), л	7
Система смазки двигателя (включая масляный фильтр) , л	4,3
Картер коробки передач, л	1,65
Картер раздаточной коробки, л	1,3
Картер заднего моста, л	2,7
Картер переднего моста, л	1,15
Гидроусилитель рулевого управления, л	0,95
Система гидропривода сцепления, л	0,12
Система гидропривода тормозов, л	0,5
Бачок омывателя ветрового стекла, л	1,7
Ступица переднего колеса, г	240
Выжимной подшипник, г	15
Кондиционер, г	650-680
Бачок омывателя заднего стекла, л	0,95

ОПИСАНИЕ АВТОМОБИЛЯ

Контрольно-измерительные приборы и органы управления



Рис. 2. Органы управления

- | | |
|---|--|
| 1 - Выключатель сигнала поворота и света фар | 9 - Прикуриватель |
| 2 - Комбинация панели приборов | 10 - Блок управления климатической установкой |
| 3 - Центральное сопло вентиляции и отопления салона | 11 - Выключатель стеклоомывателя |
| 4 - Дисплей датчика парковки | 12 - Замок зажигания |
| 5 - Аудиосистема | 13 - Рулевое колесо и кнопки звукового сигнала |
| 6 - Центральное сопло вентиляции и отопления салона | 14 - Боковое сопло вентиляции и отопления салона |
| 7 - Боковое сопло вентиляции и отопления салона | 15 - Блок выключателей. |
| 8 - Вещевой ящик | |

Паспортные данные

Идентификационный номер автомобиля нанесен на заводской табличке, установленной под капотом, в моторном отсеке на панели щитка передка вверху слева. Также на табличке нанесены: номер одобрения типа транспортного средства, весовые данные и номер для запасных частей, соответствующий порядковому номеру выхода автомобиля с конвейера. Идентификационный номер продублирован в моторном отсеке на панели щитка передка вверху справа и на наружной боковой поверхности правого лонжерона рамы кузова перед кронштейном второго ряда крепления кузова.

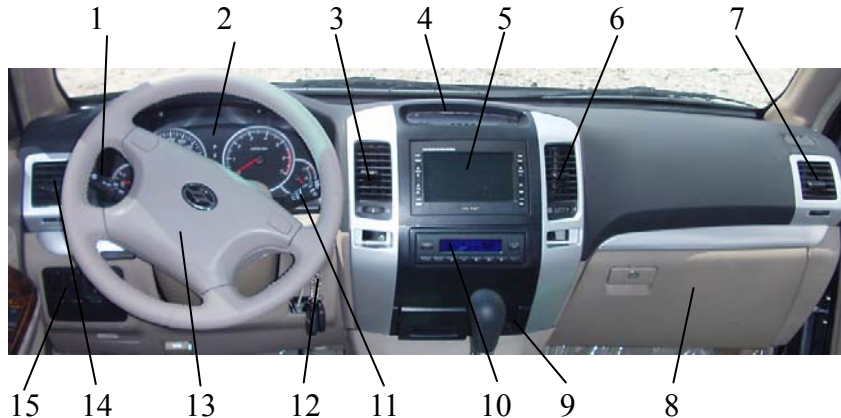

Рис. 3. Заводская табличка

Номер двигателя нанесен на блоке цилиндров с правой стороны.



Рис. 4. Номер двигателя

Ключи

К каждому автомобилю прилагается два ключа: основной и запасной. Ключ является универсальным для всех замков этого автомобиля.



Номер ключа указан непосредственно на ключе. Номер ключа должен храниться в секрете так как по нему можно изготовить новый ключ. В случае если Вы потеряли ключ, имеется возможность изготовить ключ согласно этому номеру. Запишите номер ключа и сохраняйте его в секрете.

Внимание: никогда не оставляйте ключ в автомобиле, даже на короткое

Рис. 5. Ключи

Пульт дистанционного управления замками дверей

Автомобиль укомплектован системой дистанционного управления блокировки и разблокировки замков дверей. Для блокировки замков дверей нажмите кнопку пульта с символом закрытого замка. Для разблокировки замков дверей нажмите кнопку пульта с символом открытого замка.



- 1 - кнопка блокировки замков дверей
- 2 - кнопка разблокировки замков дверей

Рис. 6. Пульт дистанционного управления

Двери

Наружные ручки дверей

Чтобы открыть дверь снаружи, потяните на себя наружную ручку двери.



Рис. 7. Наружная ручка двери

Внутренние ручки дверей

Чтобы открыть дверь изнутри, потяните на себя внутреннюю ручку двери.



Рис. 8. Внутренняя ручка двери

Открытие откидного борта

Для того чтобы открыть откидной борт грузовой платформы, потяните за ручку, расположенную на наружной поверхности борта и, придерживая его рукой, опустите до срабатывания ограничителей открывания.

При закрывании борта, убедитесь в том, что замки надежно заперты.



Рис. 9. Грузовая платформа

Блокирование замков дверей

Блокирование или разблокирование замков одновременно всех дверей снаружи можно осуществить, повернув ключом личинку замка левой передней двери. Изнутри все замки дверей могут быть заблокированы или разблокированы кнопкой блокировки левой передней двери. Каждая дверь может быть заблокирована или разблокирована изнутри нажатием кнопки.

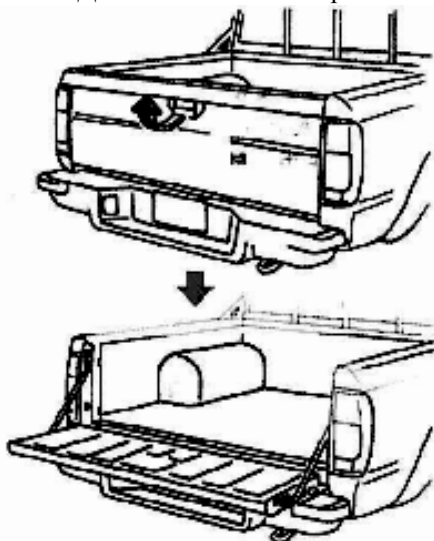

Рис. 10 Кнопка блокировки

Функция блокировки не зависит от положения ключа в замке зажигания.

Управление электрическими стеклоподъемниками

Каждая дверь оборудована переключателем управления стеклоподъемниками, установленном на подлокотнике. Управление электрическими стеклоподъемниками всех дверей может быть осуществлено переключателями, расположенными на подлокотнике левой передней двери (см. иллюстрацию). С помощью выключателя 1 (см. иллюстрацию) отключается управление электрическими стеклоподъемниками всех дверей с установленных на них переключателей, кроме левой передней двери. В этом случае управление стеклоподъемниками дверей осуществляется переключателями, установленными на левой передней двери.



Рис. 11. Кнопки управления стеклоподъемниками

Выключатель блокировки

- 1 - Выключатель стеклоподъемника левой передней двери.
- 2 - Выключатель стеклоподъемника правой передней двери.
- 3 - Выключатель стеклоподъемника левой задней двери.
- 4 - Выключатель стеклоподъемника правой задней двери.

Капот

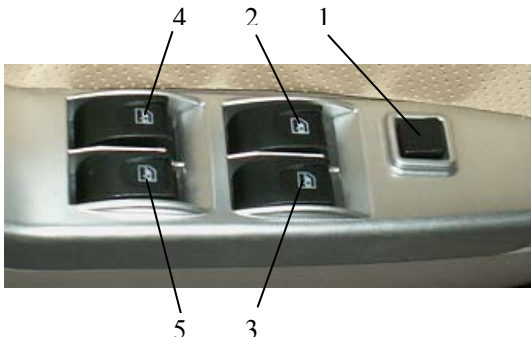
Чтобы открыть капот, потяните на себя ручку, расположенную в нижней левой части панели приборов.



Рис. 12. Ручка привода замка капота



Рис. 13. Замок капота

Приподнимите немного капот и, просунув руку между капотом и передней панелью, поднимите вверх лапку предохранительного крючка и поднимите капот. В открытом положении капот удерживается телескопическими упорами.

Закрывать капот следует захлопыванием с высоты 20-30 сантиметров. При этом необходимо убедиться, что сработал замок – в момент запирания должен быть слышен характерный щелчок. Перед закрыванием капота убедитесь в нормальной работе предохранительного крючка – он должен поворачиваться без заеданий и четко возвращаться в исходное положение.

Внимание: перед выездом убедитесь, что капот надежно закрыт

Зеркала заднего вида

Положение наружных и внутреннего зеркал регулируйте после того, как отрегулировано водительское сидение. Ваш автомобиль оборудован электроприводом регулировки положения наружных зеркал.



Рис. 14. Зеркало наружное

Вы можете корректировать положение зеркал - вверх, вниз, влево или вправо при помощи джойстика, предварительно выбрав позицию переключателя – «L» или «R» (соответственно левое или правое зеркало) (см. рис .24).

Регулировку внутреннего зеркала заднего вида Вы можете осуществить путем поворота вокруг шарнирной головки. Для исключения ослепления движущимся сзади автомобилем через зеркало заднего вида, Вы можете изменить положение зеркала рычажком.



рычажок положения зеркала

Рис. 15. Зеркало внутреннее

Сиденья

Регулировка передних сидений

Регулировка передних сидений может быть осуществлена в продольном направлении при помощи рычага, находящегося под подушкой сиденья. Приподнимите рукоятку, чтобы отрегулировать положение сиденья. После настройки положения сиденья переместите ручку в исходное положение, чтобы зафиксировать сидение.



Рис. 16. Рукоятка регулировки продольного положения сиденья

Регулировка угла наклона спинки сидения

Орегулируйте угол наклона сидения с помощью рычага, расположенного, слева на водительском сидении и справа на пассажирском сидении. Потянув рычаг вверх, отклоните спинку сиденья на нужный угол. Затем переместите ручку в исходное положение для фиксирования угла наклона спинки.



Рис. 17. Рукоятка регулировки угла наклона спинки сиденья

Внимание: для Вашей безопасности, сиденье рекомендуется регулировать **ТОЛЬКО** на остановленном автомобиле.

Подголовники

Подголовники передних сидений имеют возможность регулировки положения по высоте и по углу наклона. По высоте подголовник регулируется путем поднимания и опускания направляющих в установочных отверстиях в спинке сиденья.



Рис. 18. Регулировка подголовника по высоте

По углу наклона положение подголовника регулируется путем наклона на необходимый угол вперед. В исходное положение подголовник возвращается после его наклона до упора вперед.



Рис. 19. Регулировка подголовника по углу наклона

Подголовники задних сидений регулируются по высоте аналогично подголовникам передних сидений.

Ремни безопасности

Ваше транспортное средство оборудовано спереди - инерционными ремнями безопасности в трех точках крепления и сзади – ремнями безопасности в двух точках крепления. Для свободного перемещения передних ремней, их следует вытягивать медленно, так как при резком перемещении ремень блокируется.



Рис. 20. Ремень безопасности

Использование ремней безопасности

Перед использованием переднего ремня безопасности отрегулируйте сиденье. Затем возьмите застежку ремня, медленно вытяните его и вставьте в замок до щелчка (см. иллюстрации). Для задних пассажиров предусмотрены только поясные ремни. При использовании задними ремнями безопасности застежку вставьте в замок до щелчка.



Рис. 21. Использование ремней безопасности

Внимание: рекомендуется пользоваться ремнями безопасности каждому находящемуся в автомобиле для снижения риска возникновения несчастного случая

Расположение ремня безопасности

Передние ремни безопасности снизу должны располагаться на поясе, а сверху - на плече. Задние ремни безопасности должны располагаться на поясе.

Внимание: не допускается пристегивание ремнем двух и более человек (например, вместе с ребенком, сидящим на коленях у пассажира). Также не допускается скручивание лямок ремня. Обратите внимание, чтобы ремень не цеплялся за сидение или какие либо посторонние предметы. Особенность устройства ремня состоит в том, что он блокируется и удерживает Вас в сидении во время резкого торможения или остановки. В других случаях, ремень может скользить свободно. Чтобы отстегнуть ремень нажмите на кнопку замка ремня. Когда Вы не используете привязной ремень, он автоматически возвращается в исходное положение.

Проверка ремней безопасности

Периодически проверяйте ремни безопасности, застежки ремней, замки, их крепление. Не допускайте надрывов и других повреждений ремня. При любом повреждении замените ремни. Следите за тем, чтобы ремни были чистыми и сухими. Ремни безопасности разрешается мыть теплой водой с мылом.

Рулевая колонка

Регулировка угла наклона рулевой колонки

После остановки двигателя автомобиля нельзя вращать рулевое колесо, т.к. это может привести к поломке системы рулевого управления. При заблокированном рулевом колесе автомобиль не должен двигаться т.к. это может привести к аварии. Не корректируйте угол наклона рулевой колонки при работающем двигателе. Для регулировки угла наклона рулевой колонки используйте рычаг, расположенный с левой стороны рулевой колонки.



Рис. 22. Рукоятка регулировки угла наклона рулевой колонки



Рис. 23. Положение ключа в замке зажигания

Замок зажигания

“LOCK” – двигатель выключен, а рулевое колесо заблокировано, ключ может быть вставлен и вынут только в этом положении.

“ACC” – рулевое колесо разблокировано, двигатель выключен, вспомогательное оборудование (приемник, часы) работает.

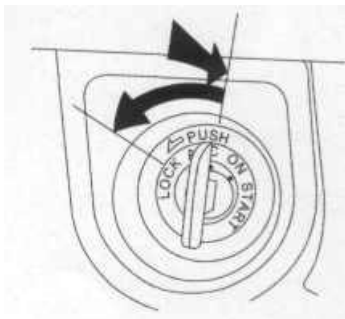
“ON” – включение двигателя и основного оборудования.

“START” – включение стартера. Ключ вернется в положение “ON” при отпускании.

При переключении из положения “ACC” в положение “LOCK”, необходимо повернуть ключ в замке зажигания, немного нажав на него.

Стояночный тормоз

Рычаг стояночного тормоза расположен между передними сиденьями. Переместите рычаг стояночного тормоза вверх для приведения в действие колодок тормозов задних колес. Если на автомобиле приведен в действие стояночный тормоз, то при включении зажигания (положение "ON"), на комбинации панели приборов загорается сигнальная лампа . Для возвращения рычага в исходное положение нажмите кнопку на торце рукоятки рычага и опустите его до упора вниз. Стояночным тормозом можно пользоваться в случае крайней необходимости для притормаживания автомобиля либо использовать его одновременно с рабочими тормозами.



Рис. 24. Рычаг стояночного тормоза

Рычаг переключения передач

На рукоятке рычага нанесена схема переключения передач.



Рис. 25. Рукоятка рычага переключения передач

Внимание: во избежание преждевременного износа механизмов не включайте задний ход до полной остановки автомобиля.

Индикаторы контроля и сигнализации

Индикатор недостаточного давления масла



Этот индикатор показывает, что давление масла слишком низкое. Индикатор давления масла загорается, когда ключ зажигания находится в положении “ON”, а двигатель не запущен. После запуска двигателя лампа должна погаснуть. Если после запуска лампа продолжает гореть – значит, давление масла недостаточное. В этом случае необходимо заглушить двигатель и проверить уровень масла. Если уровень масла в норме, обратитесь в сервисный центр для проверки системы смазки двигателя.

Внимание: работа двигателя при горячей лампе индикатора недостаточного давления масла недопустима.

Индикатор заряда аккумуляторной батареи



Когда выключатель зажигания находится в положении “ON”, индикаторная лампа заряда горит и выключается после запуска двигателя. Индикаторная лампа заряда сигнализирует о слабом натяжении (обрыве) ремня привода генератора или о неисправности в цепи заряда, а возможно самого генератора.

Индикатор включения стояночного тормоза и недостаточного уровня тормозной жидкости

Этот индикатор загорается при включении стояночного тормоза и недостаточном уровне тормозной жидкости.



Внимание: если загорается этот индикатор при выключенном стояночном тормозе, необходимо немедленно остановить автомобиль. Следует проверить уровень тормозной жидкости в бачке главного тормозного цилиндра и, восстановив его, прокачать тормозную систему. С устранением этой неисправности рекомендуется обратиться в ближайший сервисный центр.

Индикатор включения дальнего света

Данный индикатор сигнализирует о включенном дальнем свете фар Вашего автомобиля.



Внимание: в темное время суток Вы должны переключать дальний свет на ближний при приближении встречного транспортного средства, чтобы избежать ослепления светом водителя приближающегося автомобиля.

Индикатор включения сигнала поворота

Эти индикаторы сигнализируют о включении левого либо правого сигналов поворота.



Индикатор включения переднего привода



Индикатор загорается при положении выключателя раздаточной коробки в режиме полного привода - “4Н” (при комплектации автомобиля раздаточной коробкой без понижающей передачи) или “4Н” (“4L”) (при комплектации автомобиля раздаточной коробкой с понижающей передачей) с одновременным отображением соответствующих символов на комбинации приборов.

Индикатор непристегнутого ремня безопасности



Индикатор включения заднего противотуманного света



Индикатор неисправности двигателя



При включении зажигания лампа неисправности двигателя должна включиться и через несколько секунд погаснуть. При неисправности двигателя, после его запуска, лампа загорится.

Внимание: если загорается этот индикатор, необходимо немедленно остановить автомобиль. С устранением этой неисправности обратитесь в ближайший сервисный центр.

Комбинация приборов



Указатель уровня топлива Спидометр Одометр Тахометр Указатель температуры

Рис. 26. Комбинация приборов

Спидометр и одометр

Спидометр показывает скорость движения Вашего автомобиля в км/ч. Одометр показывает пройденное расстояние. В нижней части комбинации приборов находится кнопка включения счетчика суточного пробега. Нажав эту кнопку, Вы можете выбрать ODO (общий пробег) и TRIP (счетчик пройденного пути). Для обнуления показаний счетчика пройденного пути удерживайте кнопку несколько секунд.

Тахометр

Тахометр показывает число оборотов двигателя в минуту. Красная область показывает критические обороты для двигателя.

Примечание: если стрелка тахометра находится в красной области, Вы должны снизить обороты. Если Вы будете слишком часто превышать допустимые обороты двигателя, это существенно сократит ресурс Вашего двигателя.

Указатель температуры охлаждающей жидкости двигателя

Когда ключ замка зажигания находится в положении “ON” указатель температуры показывает температуру охлаждающей жидкости двигателя.

Внимание: если стрелка указателя температуры находится в красной зоне, незамедлительно примите меры, следуя рекомендациям, описанным в главе «Перегрев двигателя» раздела «Рекомендации по управлению транспортным средством»

Указатель уровня топлива

Когда ключ замка зажигания находится в положении “ON”, указатель уровня топлива показывает уровень топлива в баке. Символы “F” и “E” индикатора уровня топлива означают полный и пустой бак соответственно.

Блок выключателей



Рис. 27. Блок выключателей

1 - Выключатель аварийной сигнализации

При нажатии кнопки, начинают работать одновременно все указатели поворота мигающим светом. Система аварийной сигнализации работает при любом положении ключа в замке зажигания.

2 - Выключатель задних противотуманных фонарей

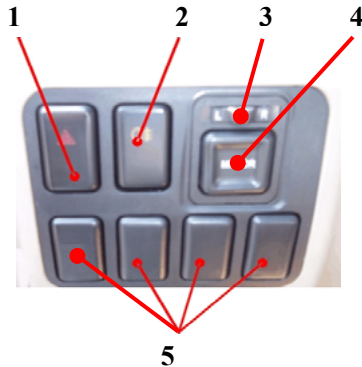
Задние противотуманные фонари включаются совместно с габаритным светом или передними противотуманными фарами. О включении сигнализирует индикатор выключателя.

3 - Переключатель выбора левого или правого зеркала

Переместите движок переключателя в позицию «L» или «R» для регулировки положения левого или правого зеркала соответственно.

4 - Джойстик управления зеркалами наружными заднего вида

Джойстиком Вы можете отрегулировать положение левого (правого) зеркала при условии, что переключатель поз. 3 находится в соответствующей позиции.

5 - Заглушка

Подрулевые переключатели

Переключатель указателя поворота и света фар



Рис. 28. Переключатель указателя поворотов и света фар

Для включения следующих световых сигналов: поверните ручку рычага переключателя указателя поворота и света фар.

Положение 1 – габаритные огни, освещение номерного знака и комбинации приборов.

Положение 2 - фары и освещение, включаемое в положении 1.

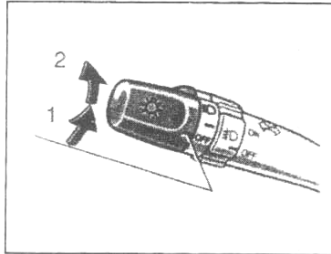

Рис. 29. Переключатель указателя поворотов и света фар

Для включения дальнего света фар включите фары и переместите рычаг от себя (положение 1 - фиксированное), при этом на комбинации приборов загорится индикатор включения дальнего света фар. Для переключения на ближний свет фар потяните рычаг на себя (положение 2). Для кратковременного включения дальнего света фар, потяните рычаг на себя до упора (положение 3 – не фиксированное). Режим кратковременного включения света фар работает независимо от положения переключателя наружного освещения.

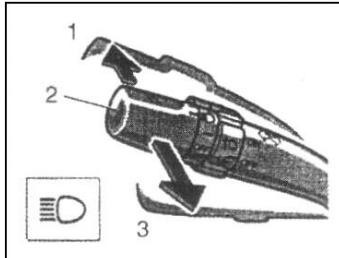

Рис. 30. Переключатель указателя поворотов и света фар

Для того, чтобы включить сигнал поворота, нажмите рычаг переключателя указателя поворота и света фар вверх (сигнал правого поворота) или вниз (сигнал левого поворота) в фиксированное положение 1. Ключ в замке зажигания должен находиться в положении "ON". Рычаг автоматически вернется в исходное положение после завершения поворота. Однако Вам, возможно, понадобится вернуть его в исходное положение вручную после смены полосы дороги. Для того, чтобы включить сигнал смены полосы дороги, переместите рычаг вверх или вниз до момента, когда возникнет сопротивление его дальнейшему перемещению (положение 2 – не фиксированное) и удерживайте его в этом положении до завершения маневра.

Если световые индикаторы сигналов поворотов на приборной панели мигают с удвоенной частотой, это означает, что одна или несколько ламп сигнала поворота выведены из строя.

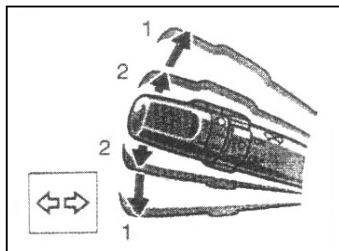

Рис. 31. Переключатель указателя поворотов и света фар

Для включения передних противотуманных фар, поверните кольцо переключателя как показано на иллюстрации.

Переключатель очистителей и омывателей стекол

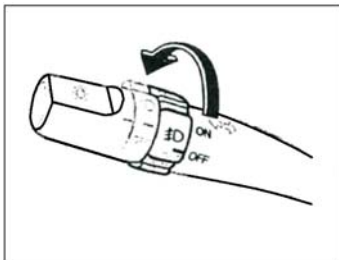

Рис. 32. Переключатель указателя поворотов и света фар

Для включения стеклоочистителей ветрового стекла передвиньте рычаг в желаемое положение. Ключ в замке зажигания должен находиться в положении "ON".

Положение рычага	Режим работы очистителя
1	Прерывистый
2	Медленный
3	Быстрый

При помощи регулятора "INT TIME" можно отрегулировать интервал времени задержки работы стеклоочистителя, если рычаг находится в прерывистом режиме работы (положение 1). Поверните регулятор по часовой стрелке для увеличения интервала времени между очистками и против часовой стрелки для уменьшения.

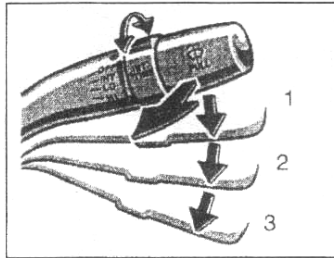
Чтобы включить омыватель ветрового стекла, потяните рычаг на себя.

Независимо от положения рычага, имеется возможность дополнительно кратковременно включить стеклоочиститель ветрового стекла после выпуска струи омывающей жидкости стеклоомывателем. Для этого потяните рычаг на себя и удерживайте его до срабатывания стеклоочистителя.

Внимание: не допускайте работы стеклоочистителя при сухом ветровом стекле – так как это может привести к повреждению поверхности стекла.

Бачок омывателя ветрового стекла

Заполняйте бачок водой или специальной жидкостью.



Рис. 33. Бачок омывателя ветрового стекла

Управление вентиляцией и отоплением салона



Рис. 34. Расположение сопел вентиляции и отопления

Подогреваемый и холодный воздух подаются в салон автомобиля через сопла вентиляции.

- 1 - сопла вентиляции ветрового стекла
- 2 - центральные сопла
- 3 - боковые сопла
- 4 - нижние сопла

Рукоятки управления потоком воздуха используются для корректировки направления потока воздуха, поступающего из климатической установки.

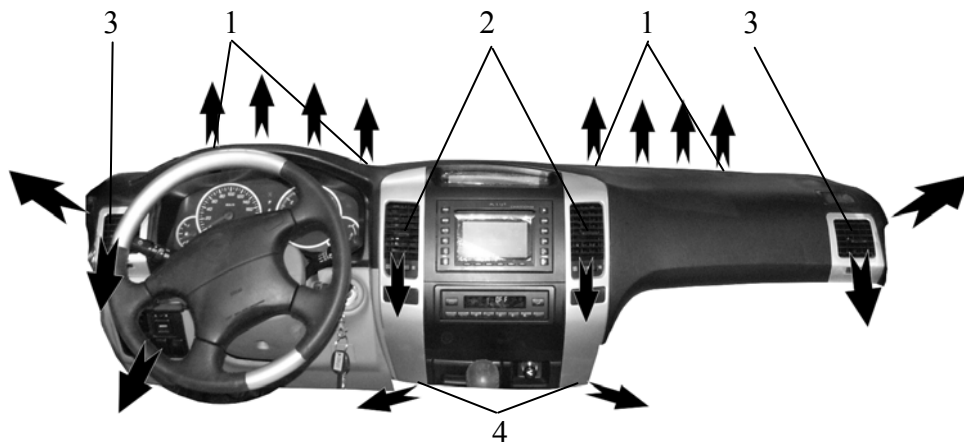
Управление автоматической климатической установкой.



Рис. 35. Панель блока управления климатической системой

- 1 – клавиша обогрева переднего ветрового стекла
- 2 – экран дисплея
- 3 – клавиша выбора направления обдува: вверх, вверх и к ногам, к ногам, к ногам и обогрев стекла
- 4 – клавиша «ECON» (включение экономического режима)
- 5 – клавиша «AUTO» (включение автоматического режима)
- 6 – клавиша увеличения температуры
- 7 – клавиша уменьшения температуры
- 8 – клавиша увеличения оборотов вентилятора
- 9 – клавиша уменьшения оборотов вентилятора
- 10 – клавиша включения режима рециркуляции воздуха
- 11 – клавиша выключения

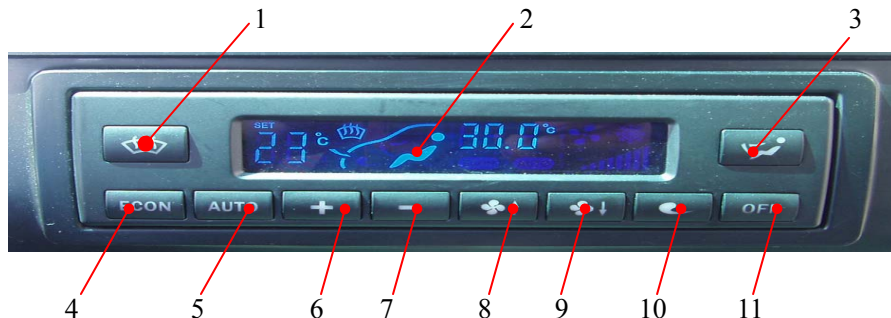

Рис. 36. Индикаторы работы климатической системы

- | | |
|---|---|
| 1 – Область показа установки температуры | 6 – Индикатор режима рециркуляции воздуха |
| 2 – Область показа направления обдува | 7 – Индикатор направления потока воздуха |
| 3 – Фактическая температура внутри салона | 8 – Индикатор экономичного режима («ECON») |
| 4 – Индикатор работы вентилятора | 9 – Индикатор автоматического режима («AUTO») |
| 5 – Индикатор работы кондиционера | 10 – Индикатор скорости вращения вентилятора |

Включение климатической установки производится при работающем двигателе, при этом она может производить как нагрев воздуха в салоне, так и его охлаждение в автоматическом или ручном режиме управления. Установленная в автомобиле климатическая установка состоит из блока управления климатической установкой, блока вентилятора, отопителя, испарителя кондиционера и распределителя потока воздуха. Блок вентилятора, отопитель, испаритель кондиционера и распределитель потока воздуха находятся под панелью приборов и управляются блоком управления, расположенном на панели приборов.

При выключении зажигания или при нажатии на клавишу 11 (см. рис.35) климатическая установка отключается. Для включения климатической установки нажмите любую из клавиш 6,7,8,9,10 (см. рис. 35), но при этом ранее установленные режимы не включатся. **Если вы хотите включить ранее установленные режимы, дважды нажмите на любую из указанных клавиш.**

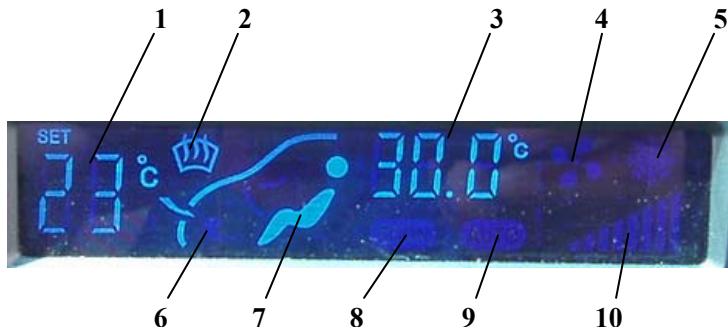
Для включения автоматического режима работы климатической установки нажмите клавишу «АUTO», затем клавишами 6 или 7 (рис. 35) установите желаемую температуру воздуха в салоне, а клавишами 1 или 3 (рис. 35) установите нужное направление воздушного потока (на стекло, в ноги и т.д.). В автоматическом режиме работы климатическая установка сама установит скорость вентилятора, включит или выключит режим рециркуляции (то есть, когда воздух в климатическую установку будет поступать из салона, а не с улицы).

При установке требуемой температуры воздуха в салоне (то есть, при нажатии на клавиши 6 или 7

Внимание: блок управления климатической установкой может самостоятельно, независимо от водителя, включить режим рециркуляции для ускорения прогрева салона.

(рис.35)) на дисплее (поз. 1 рис.36) показывается устанавливаемая температура. Указатель 3 (рис.36) всегда показывает температуру в салоне автомобиля. При превышении заданной температуры блок управления автоматически включит кондиционер для охлаждения воздуха.

Символ «Hi» обозначает максимальную температуру, а символ «Lo» обозначает минимальную температуру и включение кондиционера. При включении кондиционера загорится индикатор 5 рис.36 (снежинка).

Режим ручного управления климатической установкой работает тогда, когда на дисплее не горит указатель «АUTO», если же этот указатель горит, то нужно нажать на клавишу 5 («АUTO») 4 (рис.35). В ручном режиме управления все параметры работы устанавливаются вручную.

Режим работы «ECON» включается нажатием клавиши 4 (рис. 35). При включении этого режима климатическая установка не производит нагрев или охлаждение воздуха, а работает только как вентилятор. В этом режиме можно регулировать скорость вентилятора, направление воздушного потока, включать или выключать режим рециркуляции. После включения режима «ECON» установите клавишами 6 или 7 (рис.35) желаемую температуру воздуха, клавишами 1 или 3 (рис. 35) установите нужное направление воздушного потока (на стекло, в ноги и т.д.), клавишами 8 и 9 (рис.35) скорость вентилятора, клавишей 10 (рис.35) включите или выключите режим рециркуляции.

Выключение климатической установки производится кнопкой 11(OFF)(рис.35).

Мигание индикаторов на дисплее обозначает обнаружение неисправности в работе климатической установки. При обнаружении неисправности необходимо обратиться в сервисную службу.

Внешняя световая сигнализация



Рис. 37. Приборы передней световой сигнализации

1. Боковой указатель поворота
2. Указатель поворота передний
3. Передний габаритный огонь
4. Фара ближнего света
5. Фара дальнего света
6. Противотуманная фара передняя

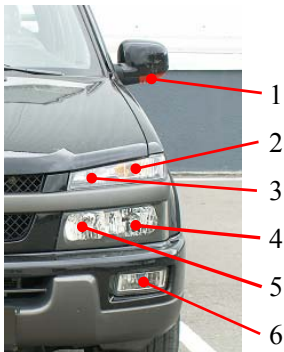

Рис. 38. Приборы задней световой сигнализации

7. Задний габаритный огонь/стоп-сигнал
8. Указатель поворота задний
9. Сигнал заднего хода
10. Светоотражатель
11. Задний противотуманный фонарь
12. Фонарь дополнительного стоп-сигнала



Освещение салона

В панели крыши установлен плафон освещения салона, выключатель которого имеет три положения:

- "OFF" - плафон выключен.
- "DOOR" - плафон включается при открытии любой двери.
- "ON" - плафон включен.



Рис. 39. Плафон освещения салона

Противосолнечный козырек

Противосолнечный козырек используется для защиты от солнечного света. С обратной стороны козырька расположено зеркало с откидывающейся крышкой, в которой имеется паз для хранения каких-либо бумаг.



Рис. 40. Противосолнечный

Прикуриватель

Если Вы хотите воспользоваться прикуривателем, нажмите ручку прикуривателя, через некоторое время прикуриватель нагреется и им можно будет воспользоваться.



Рис. 41. Прикуриватель

Внимание: если после 18 секунд прикуриватель не возвратился назад к его начальному положению, это означает, что прикуриватель неисправен. В этом случае попробуйте вернуть в первоначальное положение вручную.

Пепельницы

Передняя пепельница

Если Вы хотите использовать пепельницу, выдвиньте её. Если Вы хотите почистить пепельницу, придавите пружину и вытащите пепельницу. После очистки вставьте её на место.



Рис. 42. Пепельница передняя

Задняя пепельница

Если Вы хотите использовать пепельницу, выдвиньте её. Если Вы хотите почистить пепельницу, придавите пружину и вытащите пепельницу. После очистки вставьте её на место.



Рис. 43. Пепельница задняя

Внимание: после использования пепельницы убедитесь, что она надежно закрыта, иначе оставшийся огонь может вызвать пожар.

Педальный узел

1 - Педаль сцепления

Нажатая педаль сцепления отсоединяет трансмиссию от двигателя.

3 - Педаль акселератора

Для исключения перерасхода топлива, педалью акселератора нужно управлять плавно.

2 - Педаль тормоза

Нажимайте на педаль тормоза плавно, чтобы избежать резкого торможения. На длительном спуске рекомендуется использовать ножной тормоз совместно с торможением двигателем.



Рис. 44. Расположение педалей

Внимание: при движении автомобиля не оставляйте ногу на педали сцепления для отдыха.

Запасное колесо

Снятие запасного колеса

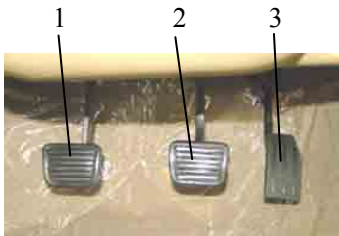
Кронштейн запасной колеса крепится цепью к задней части шасси. Если Вы хотите снять запасное колесо, Вы должны собрать и вставить ручку в отверстие подъемного приспособления запасного колеса и вращать её против часовой стрелки.

Установка запасного колеса

Установка запасного колеса осуществляется в обратной последовательности.

Вещевой ящик

Потяните ручку на себя, чтобы открыть вещевой ящик. Вещевой ящик может закрываться на ключ.



Рис. 45. Вещевой ящик

Поручни

Поручни установлены на внутренней боковой поверхности крыши выше боковых дверей.



Рис. 46. Поручень

Расширительный бачок

Расширительный бачок системы охлаждения установлен в моторном отсеке.



Рис. 47. Расширительный бачок

Внимание: проверка и долив охлаждающей жидкости осуществляются в расширительном бачке. Не открывайте крышку заливной горловины радиатора без необходимости.

Аудиосистема

Автомобиль оборудован аудиосистемой с CD проигрывателем и приемником.



Рис. 48. Панель управления CD проигрывателя и приемника

Основные технические характеристики

Параметр	Значение
Диапазон принимаемых частот FM, не уже, МГц	87,5 – 108
Диапазон принимаемых частот AM, не уже, МГц	522 – 1620
Диапазон воспроизводимых частот CD, не уже, Гц	20 – 20000
Напряжение питания, В	13,8
Максимальная выходная мощность, Вт	4x45
Сопротивление нагрузки, Ом	4 – 8
Габаритные размеры, мм	188 x 120 x 172

Блок предохранителей



Рис. 49. Снятие крышки



Рис. 50. Блок предохранителей



Рис. 51. Крышка блока предохранителей

Крышка блока предохранителей расположена с левой нижней стороны панели приборов. Плавкие предохранители расположены в блоке предохранителей. Удалив крышку защиты предохранителей, Вы увидите плавкие предохранители. При движении автомобиля крышка защиты предохранителей должна быть закрыта.

ЭКСПЛУАТАЦИЯ АВТОМОБИЛЯ

Пуск двигателя и движение автомобиля

Проверьте перед началом движения:

- Проверьте давление в шинах.
- Проверьте наличие и состояние гаек крепления колес.
- Проверьте состояние подвески автомобиля.
- Проверьте работу наружной световой сигнализации.
- Проверьте отсутствие подтеканий топлива, масла, охлаждающей и тормозной жидкости.
- Проверьте работу рулевого управления.
- Проверьте работу стояночного тормоза.
- Проверьте работоспособность звукового сигнала, работу стеклоочистителей.
- Проверьте лампы-индикаторы.
- Проверьте уровень топлива в топливном баке.
- Проверьте правильность установки зеркал заднего вида.
- Проверьте работу замков дверей
- Проверьте функционирование сцепления.
- Проверьте уровень масла в двигателе.
- Проверьте натяжение ремня привода вентилятора
- Проверьте натяжение ремня привода насоса гидроусилителя руля.
- Проверьте уровень охлаждающей жидкости, отсутствие подтекания её через крышку радиатора.
- Проверьте уровень жидкости в бачке омывателя ветрового стекла.
- Проверьте контрольные лампы заряда АКБ, давления масла.
- Проверьте работу тормозной системы.
- Проверьте отсутствие посторонних шумом при работе двигателя.

Безопасное управление зависит от психофизиологического состояния водителя, а также от стиля вождения транспортного средства.

Для обеспечения безопасного управления автомобилем вы должны:

- Проверить отсутствие посторонних предметов в области педалей.
- Когда вы чувствуете себя усталым, необходимо остановиться и отдохнуть.
- Через 2 часа непрерывного движения делайте остановки для короткого отдыха.
- Если вы чувствуете себе некомфортно - прекратите движение.
- Выбирайте скоростной режим в соответствии с дорожными условиями и загруженностью трассы.

Внимание: на скользком дорожном покрытии эффективность торможения значительно ниже, чем на сухом дорожном покрытии, из-за снижения коэффициента сцепления шин с дорогой. На скользком дорожном покрытии колёса могут проскальзывать, что снижает управляемость автомобиля.

Подготовительные действия перед запуском двигателя

- Отрегулируйте положение сидения.
- Отрегулируйте зеркала заднего вида.
- Пристегните ремень безопасности.
- Рычаг коробки переключения передач переведите в нейтральное положение.



Рис. 52. Замок зажигания, режим запуска двигателя



Рис. 53. Замок зажигания, положение "ON"

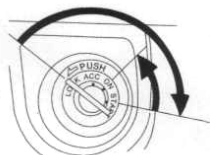

Рис. 54. Замок зажигания, переключение из положения "ACC" в положение "LOCK"

Перед запуском двигателя рычаг коробки передач следует установить в нейтральное положение и выжать сцепление. Вставьте ключ в замок зажигания. Поверните ключ в замке зажигания сначала в положение «ON» (зажигание включено), а затем в положение «START» (стартер включен). При этом не нужно нажимать на педаль акселератора.

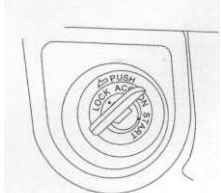
После пуска двигателя сразу же отпустите ключ в положение «ON». Продолжительность включения стартера должна быть не более 5 секунд, после чего требуется 15 секунд перерыва до следующего включения стартера (если двигатель не запустился). Если двигатель не запустился после трех попыток, то нужно провести «продувку» цилиндров: повторить процесс пуска при нажатой до упора педали акселератора.

Для остановки двигателя поверните ключ в положение «ACC». При этом выключается двигатель и все электрооборудование, кроме радиоприемника и часов.

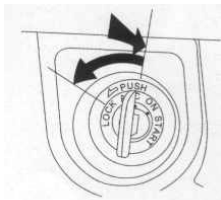
Не оставляйте на продолжительное время ключ в положении «ON» при незаведенном двигателе, так как, при этом разряжается аккумуляторная батарея.

Ключ из замка зажигания вынимается только в положении «LOCK», при этом все электрооборудование, кроме наружных световых приборов и сигналов, а также освещения салона, выключено. В этом положении блокируется вращение рулевого колеса.

При движении автомобиля запрещается поворачивать ключ в положение «LOCK», так как автомобиль может стать неуправляемым из-за блокировки рулевого вала.

Остановка двигателя

Переместите ключ зажигания в положение “АСС”.

Остановка автомобиля

После остановки автомобиля включите стояночный тормоз.

Парковка

- Парковка на уклонах.** Поднимите рычаг стояночного тормоза и включите 1-ю передачу (на подъёме) или заднюю (на спуске).
- Парковка автомобиля при работающем двигателе.** Не допускайте работу двигателя в закрытых помещениях или помещениях с плохой вентиляцией. Окись углерода, содержащаяся в выхлопных газах, не имеет запаха и токсична для людей.
- Правильно выбирайте места парковки.** Не паркуйте автомобиль рядом с легковоспламеняющимися веществами, кусками ткани, бумаги, т. к. в системе выпуска отработавших газов используется трёхкомпонентный катализатор, при нагревании которого возможно воспламенение посторонних предметов.
- Когда выходите из автомобиля.** Забирайте с собой ключи из замка зажигания для предотвращения кражи автомобиля.

Эксплуатация нового автомобиля

Первые 2500 км пробега являются периодом обкатки. Срок службы автомобиля напрямую зависит от правильно проведенной обкатки.

В период обкатки :

- ежедневно проверяйте уровни охлаждающей и тормозной жидкости, масла в двигателе;
- периодически (не реже 1 раза в месяц) проверяйте уровень масла в коробке передач, переднем и заднем мостах, раздаточной коробке;
- при движении следите за температурой двигателя, не допускайте его перегрева;
- эксплуатируйте автомобиль с минимальной нагрузкой, не допускайте эксплуатацию с полной нагрузкой;
- скорость в период обкатки не должна превышать:

первые 200 км – 60 км/час,
200.....500 км – 80 км/час,
500.....1000 км – 90 км/час,
1000...1500 км – 100 км/час,
1500...2500 км – 110 км/час.

- не допускайте длительное движение с любой скоростью на одной передаче первые 500 км;
- не эксплуатируйте автомобиль на дорогах с плохим покрытием;
- не используйте режим полного привода и при этом отключите привод передних колёс.

После 2500 км пробега автомобиль считается обкатанным и, после проведения технического обслуживания, готов к дальнейшей эксплуатации на любых дорогах, с любой допустимой по техническим характеристикам скоростью и нагрузкой.

Внимание! Факторами, которые снижают срок службы любого автомобиля, являются: частая эксплуатация автомобиля с полной нагрузкой, частая и длительная езда с максимальной скоростью, частая езда по дорогам с плохим покрытием, частая эксплуатация с прицепом, нарушение периодичности технического обслуживания.

Меры предосторожности при эксплуатации автомобиля

- Избегайте перегрузки двигателя по частоте вращения и нагрузке.
- Когда автомобиль движется на спуске избегайте перегрузки двигателя по частоте вращения, особенно когда рукоятка переключения передач находится в положении пониженной передачи для данного скоростного режима.
- В процессе движения обращайтесь внимание на посторонние шумы и запахи, в случае обнаружения остановитесь.
- Если в процессе движения загорелись индикаторы, сигнализирующие об аварийной работе систем и механизмов, необходимо остановиться и устранить причину неисправности.
- Избегайте резких ускорений и замедлений.
- В процессе движение не оставляйте ногу на педали сцепления для отдыха. В противном случае это может привести к повышенному износу и перегреву сцепления.
- Перед включением передачи заднего хода необходимо полностью остановить автомобиль.
- Начинать движение автомобиля только с 1-ой передачи.
- При движении в гору, необходимо заранее включать пониженую передачу, для исключения перегрузки двигателя и трансмиссии.
- При движении с горы, переключайтесь на пониженную передачу, с целью осуществления торможением двигателем, а не рабочей тормозной системой.
- Продолжительное, бесперерывное использование рабочей тормозной системой может привести к снижению эффективности торможения.
- При преодолении водных препятствий будьте особенно осторожны! Вода может попасть в систему питания и выпуска отработавших газов, что может привести к повреждению двигателя. После преодоления водных препятствий необходимо проверить отсутствие попадания воды в картеры главных передачи трансмиссии. В случае попадания воды-необходимо заменить трансмиссионное масло.
- Если вы двигаетесь в сильный дождь, или преодолеваете глубокие водные препятствия, обращайтесь особое внимания на состояние тормозов, т.к. мокрые тормозные механизмы увеличивают тормозной путь

автомобиля. После преодоления водных препятствий просушите тормозные колодки лёгким нажатием на педаль тормоза.

Управление автомобилем в зимних условиях

- Используйте моторное и трансмиссионное масло в соответствии с рекомендациями для района с вашим температурным диапазоном. Проверьте и контролируйте периодичность проверки и замены охлаждающей жидкости двигателя (антифриза). Залейте незамерзающую жидкость в бачок омывателя ветрового стекла.
- Емкость аккумуляторной батареи понижается с понижением температуры. Однако даже при очень низкой температуре, если аккумуляторная батарея полностью заряжена, будет обеспечен нормальный запуск двигателя.
- Двигаясь по заснеженной дороге, избегайте резких ускорений, резких торможений и резкого изменения направления движения.
- Когда автомобиль теряет курсовую устойчивость на заснеженном покрытии, выжмете педаль сцепления и корректируйте движение автомобиля рулевым управлением без использования тормозной системы.
- Грязь и вода в тормозных механизмах снижает эффективность торможения. Если вода и грязь попала между тормозными колодками и диском (барабаном), для обеспечения необходимого уровня торможения нужно будет применить большее усилие на педали тормоза.
- Используйте зимние шины или цепи противоскольжения. Когда на шинах надеты цепи противоскольжения, скорость автомобиля не должна превышать 10 км/ч. Если Производители цепей противоскольжения рекомендует двигаться с меньшей скоростью-соблюдайте эти рекомендации. Правильность установки цепей противоскольжения должны проверяться через каждые 3 км.
- Когда автомобиль с цепями противоскольжения съезжает с снега на лёд или твёрдое дорожное покрытие - снимите цепи. Действуйте согласно рекомендациям Производителя цепей противоскольжения.
- Соблюдайте безопасную дистанцию между автомобилями.

Незамедлительно останавливайтесь в критических ситуациях.

- Если Вам необходимо сделать аварийную остановку, Вы должны принять вправо и покинуть проезжую часть. Ни в коем случае не останавливайте автомобиль на проезжей части.
- После того, как Вы включили стояночный тормоз, установите знак аварийной остановки.
- Движение на высокой скорости с пониженной передачей и на низкой скорости с повышенной передачей приведёт к повышенному расходу топлива.
- В момент ускорения движения автомобиля включайте сцепление плавно.
- В движении следите за показаниями датчика температуры охлаждающей жидкости.
- Несоответствующее давление в шинах ведёт к перерасходу топлива.
- Не делайте резких ускорений автомобиля и нажимайте на педаль акселератора плавно.

Перегрев двигателя

Примечание: если указатель температуры охлаждающей жидкости двигателя показывает высокую температуру, если Вы чувствуете потерю мощности или, если слышен шум типа легкого металлического стука, то двигатель, вероятно перегрелся.

1. Отведите автомобиль в безопасное место. Установите рычаг переключения передач в нейтральное положение и включите стояночный тормоз. Выключите кондиционер, если он используется.

Для уменьшения температуры охлаждающей жидкости можно включить отопитель салона на максимальный режим нагрева.

2. Если из-под капота вырывается охлаждающая жидкость или пар, двигатель необходимо остановить. Перед открытием капота подождите до тех пор, пока кипение не уменьшится. Если охлаждающая жидкость не кипит и не выплескивается, оставьте двигатель работающим.

Примечание: во избежание ожогов оставьте капот закрытым до тех пор, пока будет выходить пар. Запрещается открывать крышку радиатора до полного остывания двигателя. Выходящий пар или охлаждающая жидкость являются признаком очень высокого давления в системе.

3. Проверьте визуально наличие повреждения или ослабления ремня привода водяного насоса. Проверьте наличие очевидных утечек из радиатора, шлангов и под автомобилем.

Примечание: вытекание воды из кондиционера (конденсат) является нормальным явлением, если кондиционер включен.

4. Если ремень привода водяного насоса повреждён или наблюдается утечка охлаждающей жидкости, то немедленно остановите двигатель. Замените повреждённый ремень привода.

5. Если ремень привода водяного насоса в порядке и явных утечек нет, то можно быстро охладить двигатель, дав ему поработать на режиме 1500 об/мин в течение нескольких минут, слегка нажимая педаль акселератора.

6. Проверьте расширительный бачок. Если он пустой, то добавьте охлаждающую жидкость во время работы двигателя. Наполните его приблизительно до половины.

Примечание: не пытайтесь снять крышку заливной горловины радиатора, когда двигатель и радиатор горячие. Система охлаждения находится под избыточным давлением. Можно получить сильный ожог.

7. После того, как температура охлаждающей жидкости станет нормальной, снова проверьте уровень охлаждающей жидкости в расширительном бачке. Если необходимо, дополните его до половины. Большая потеря охлаждающей жидкости означает наличие утечки в системе охлаждения двигателя.

Тормозная система

- При движении под уклон, для уменьшения нагрева тормозных колодок, не удерживайте педаль тормоза долго. Желательно периодически отпускать.
- После сильного дождя или мойки автомобиля влага попадает в тормозные механизмы, что снижает их эффективность. Медленно притормаживая, просушите накладки.
- При эксплуатации автомобиля в зимнее время на дорогах, посыпанных солью или же другими реагентами, попадание которых на элементы тормозной системы снижает эффективность тормозов, необходимо очищать колодки. Пыль и грязь рекомендуется удалять протиранием ветошью, смоченной в спирте или специальной

жидкости.

- Износ тормозных накладок главным образом зависит от режимов эксплуатации автомобиля. В городском режиме, при частых остановках происходит интенсивный износ тормозных накладок.

Вакуумный усилитель тормозов

Вакуумный усилитель тормозов действует только при работающем двигателе.

Педали

Ход всех педалей не должен чем-либо блокироваться, по этой причине не кладите под ноги посторонние предметы.

Трансмиссия

Схема переключения режимов КПП размещена на рукоятке рычага переключения. Перед переключением передачи убедитесь что педаль сцепления выжата полностью, т. е. до упора.

В движении всегда переключайте передачи в соответствии со скоростью автомобиля и оборотами двигателя. Правильно выбранная передача обеспечит экономию топлива и продлит ресурс двигателя. Не переключайтесь с высшей передачи на пониженную, когда обороты двигателя высокие (т. е. стрелка тахометра находится в красной зоне), т.к. это может привести к повреждению двигателя.

Табл. 2.2. Скорости соответствующие экономному вождению

Режим работы PK	СКОРОСТЬ (км/ч)			
	1я передача	2я передача	3я передача	4я передача
2H (2WD), 4H (4WD)	20	40	65	85

Табл. 2.3. Рекомендуемые диапазоны переключения передач

Режим работы РК	СКОРОСТЬ (км/ч)			
	1я передача	2я передача	3я передача	4я передача
2Н (2WD), 4Н (4WD)	40	80	130	140

Движение на полном приводе

Переключение режимов движения 4x2, 4x4 производится переключателем режимов раздаточной коробки.



Рис. 55. Положение переключателя режимов раздаточной коробки с понижающей передачей



Рис. 56. Положение переключателя режимов раздаточной коробки без понижающей передачи

Управление переключателем режимов раздаточной коробки

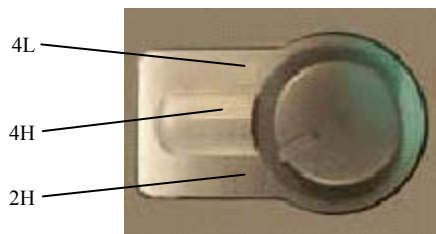
Для того, чтобы перейти в режим полного привода, необходимо, чтобы муфты приводов передних колёс были включены. Для чего следует перевести вручную (автоматически) муфты включения приводов передних колёс в положение LOCK. После этого Вы можете перевести переключатель режимов в положение 4H (4WD) или 4L, при этом автомобиль может находиться в движении или быть остановленным. В случае переключения на другой режим раздаточной коробки в движении, необходимо чтобы автомобиль двигался вперёд. Немного отпустите педаль акселератора и затем переведите рукоятку переключателя режимов раздаточной коробки в выбранное положение.

Выключение муфты включения привода передних колёс

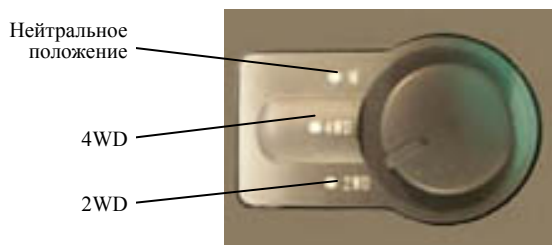
Если автомобиль оборудован муфтой ручного включения привода передних колёс, то они установлены на ступицах передних колёс. Если раздаточная коробка находится в режиме 2H (2WD), переведите переключатель муфты в позицию FREE. Это позволит освободить часть мощности, теряемой в приводе передних колёс, а также снизит шум и повысит топливную экономичность. Когда переключатель режимов раздаточной коробки находится в положении 4H (4WD) или 4L, а муфта включения привода передних колёс в позиции LOCK, тогда передние колёса становятся ведущими (крутящий момент передаётся с трансмиссии на передние колёса)



Рис. 57. Муфта включения привода переднего колеса

На лицевой части муфты ручного включения привода передних колёс нанесены надписи LOCK и FREE, которые означают соответственно заблокированное и разблокированное положение муфты. В положении LOCK ступица колеса жестко соединена с трансмиссией, в положении FREE полностью разъединена.

Управление автомобилем с полным приводом

После включения полного привода, оба моста являются ведущими, что увеличивает тяговую характеристику автомобиля. Но есть один недостаток – полный привод снижает КПД трансмиссии. Полный привод позволяет автомобилю двигаться более быстро и уверенно по дорогам с плохим покрытием (или вообще

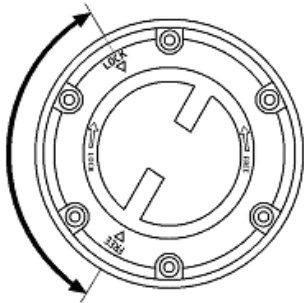
без него). Но обратите внимание, что тормозной путь полноприводного автомобиля равен тормозному пути автомобиля с задним приводом.

После движения по бездорожью, необходимо проверить автомобиль и очистить его от грязи и воды согласно руководству по эксплуатации.

Движение по покрытиям с низким коэффициентом сцепления (снег, лед и т.п.)

Переключите раздаточную коробку согласно дорожным условиям, затем постепенно, плавно надавите на педаль акселератора.

- Рекомендуется использовать зимние шины или цепи противоскольжения.
- Сохраняйте безопасную дистанцию между автомобилями. Используйте торможение двигателем (переключение на пониженные передачи).
- Резко не тормозите, не ускоряйтесь, не совершайте резких поворотов, т. к. это может привести к заносу и потере управляемости.

Движение по песку и грязи

Переключите раздаточную коробку в позицию 4L, затем постепенно, плавно надавите на педаль акселератора. Старайтесь сохранять низкую скорость движения.

- Избегайте резкого торможения, ускорения, разворотов, т. к. эти маневры могут привести к остановке и невозможности дальнейшего движения.
- При движении по влажным грунтовым дорогам рекомендуется использовать цепи противоскольжения.
- Если автомобиль все-таки застрял, подложите под клеса камни, ветки и другие подручные средства для увеличения коэффициента сцепления шин с дорогой. Можно попробовать раскатать автомобиль (вперед, назад) для облегчения задачи.

Замечание: после движения по дорогам, обработанным антиледовыми составами, незамедлительно очистите автомобиль от грязи, т. к. она приводит к преждевременной коррозии деталей автомобиля.

Движение на длительных подъемах

Установите рычаг раздаточной коробки в положение 4L, что обеспечит максимальные тяговые свойства автомобиля.

- Выберите подъем с наименьшим уклоном.

Максимальный угол подъема автомобиля на сухой дороге равен 30%.

Движение на крутых подъемах/спусках

Установите переключатель режимов раздаточной коробки в положение 4L, что обеспечит максимальные тяговые свойства автомобиля. Включите низшую передачу, двигайтесь медленно.

Во время движения на крутом подъеме/спуске при применении тормоза автомобиль может потерять курсовую устойчивость, поэтому перед преодолением препятствия водитель должен оценить подъем/спуск на предмет безопасности.

Перед движением на крутых подъемах/спусках должна быть выбрана подходящая передача. На движущемся автомобиле не рекомендуется переключать передачи и выключать сцепление.

Повороты с малым радиусом

Повороты с малым радиусом на полном приводе подобны резкому торможению. Это особенность полноприводного автомобиля.

Преодоление водных препятствий

Полноприводный автомобиль не означает, что он водонепроницаемый. Поэтому, преодолевая водные препятствия, будьте особенно внимательны. Если всё таки вы приняли решение преодолеть водное препятствие, придерживайтесь следующих рекомендаций:

- Глубина преодолеваемого водного препятствия должна быть менее 60 см.
- Установите переключатель режимов раздаточной коробки в положение 4H (4WD) или 4L.
- Двигайтесь медленно со скоростью приблизительно 5 км/ч, чтобы избежать всплеска воды.

После преодоления водного препятствия, необходимо проверить функциональность тормозной системы. Если в тормозные механизмы попала грязь, то для восстановления функциональности, необходимо очистить тормозные накладки слабым нажатием на педаль тормоза движущегося автомобиля. После преодоления водных препятствий необходимо проверить автомобиль согласно разделу «Проверка и обслуживание после движения автомобиля по бездорожью».

Проверка автомобиля после движения по бездорожью

После движения по бездорожью, необходимо проверить автомобиль согласно следующим пунктам:

- Проверка повреждений от камней и т. п.
- Очистка автомобиля от воды и грязи.
- Если автомобиль преодолевал водные препятствия, необходимо проверить масло в двигателе, коробке переключения передач, главных передачах. Если масло смешалось с водой – замените его как можно скорее.
- Проверка световой сигнализации и наружного освещения. Если вода попала в элементы световой сигнализации и освещения, обратитесь в сервисный центр для удаления воды.

Парковка автомобиля

- Перед парковкой остановите автомобиль полностью и приведите в действие стояночный тормоз. Затем переключите рычаг коробки передач в положение первой или задней передачи. Установите переключатель режимов раздаточной коробки в любое положение кроме нейтрального (позиция N). Для включения стояночного тормоза поднимите вверх рычаг до предела. В момент поднятия не нажимайте на кнопку фиксатора, расположенную в верхней части рычага.
- Для снятия автомобиля со стояночного тормоза, сначала немного поднимите рычаг стояночного тормоза, нажмите на кнопку фиксатора и опустите его вниз до упора.

Меры предосторожности при пользовании грузовой платформой



Рис. 58. Крепежные крюки грузовой платформы

У Вашего автомобиля имеется грузовая платформа, предназначенная для перевозки различного рода сухих грузов. Максимальная масса перевозимого груза составляет 500 кг. Об основных требованиях при перевозке грузов читайте ниже.

- Вес груза должен быть равномерно распределен по площади между передним и задним мостами.
- Груз должен быть надежно закреплен с помощью канатов или тросов, для того чтобы предотвратить его смещение при движении автомобиля.
- Нельзя ездить с открытым бортом.
- Не позволяйте никому находиться в грузовой платформе во время движения автомобиля. Резкое торможение или остановка автомобиля, может привести к несчастному случаю.

ТЕХНИЧЕСКОЕ ОБСЛУЖИВАНИЕ АВТОМОБИЛЯ

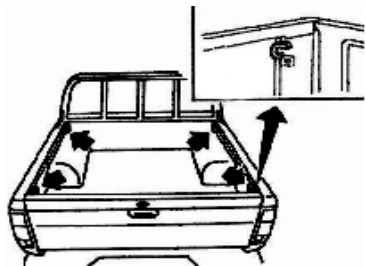
Заправка топливом

Марка рекомендуемого бензина - не ниже Аи 92.

Крышка заливной горловины расположена на правом крыле грузовой платформы. Люк заливной горловины оснащен замком.



Рис. 59. Крышка лючка наливной горловины

Предупреждение: в Вашем автомобиле установлен двигатель, в системе выпуска которого имеется каталитический нейтрализатор и датчик концентрации кислорода. Во избежание выхода из строя этих деталей используйте только неэтилированный бензин.

Уровень масла в двигателе

Уровень масла проверяйте на холодном неработающем двигателе и при необходимости восстанавливайте его. Уровень масла должен находиться между рисками “min” и “max” щупа.



Рис. 60. Масляный щуп двигателя

Уведомление: невыполнение регулярных проверок уровня масла может привести к неисправности двигателя из-за недостаточного количества масла.

Замена моторного масла

Прогрейте двигатель до рабочей температуры, после выключения подождите несколько минут, открутите сливную пробку в нижней части картера двигателя и слейте масло. Установите сливную пробку на место. Снимите крышку наливной горловины масла и добавьте моторное масло небольшими порциями, проверяя щуп для измерения уровня. Рекомендуется использовать воронку для добавления масла. Когда уровень достигнет требуемого диапазона, установите крышку наливной горловины назад и затяните её рукой.

Уровень масла в КПП

Во время обычной эксплуатации автомобиля, проверяйте уровень и качество масла в КПП каждые 10000 км, а также очищайте сапун. Уровень масла в КПП должен быть не ниже 5-10 мм от отверстия пробки наполнения, и в случае несоответствия данному уровню, масло должно быть долито. Вы должны менять смазку каждые 50 000 км. Для слива масла открутите нижнюю пробку КПП и после того, как масло полностью стечет, закрутите ее. Затем открутите верхнюю пробку наполнения, залейте масло до необходимого уровня и плотно закрутите пробку. Качество смазочного материала должно соответствовать трансмиссионному маслу API (American petroleum institute) GL-5.

Предупреждение: не эксплуатируйте автомобиль при отсутствии нормального уровня масла в коробке передач.

Смазка подшипников ступиц

Смазку подшипников рекомендуется проводить в сервисных центрах, так как смазка подшипников требует разборки и последующей регулировки узла.

Жидкость гидроусилителя рулевого управления



Рис. 61. Бачок системы ГУР

Замена жидкости гидроусилителя рулевого управления

Для замены рабочей жидкости в усилителе рулевого управления вывесите с помощью домкрата переднюю часть автомобиля и установите автомобиль на подставки. Отсоедините обратный шланг от расширительного бачка, и слейте жидкость в емкость. Заведите двигатель и поворачивайте рулевое колесо до упора влево и вправо на холостых оборотах двигателя, сливая рабочую жидкость. Заглушите двигатель.

Заполните бачок ГУР рабочей жидкостью.

Запустите двигатель и установите частоту вращения коленчатого вала 1 000 об/мин. Через несколько секунд рабочая жидкость начнет выливаться через обратный шланг. В этот момент заглушите двигатель.

Примечание: Проследите, чтобы некоторое количество жидкости оставалось в расширительном бачке.

Подсоедините обратный шланг к расширительному бачку и прокачайте систему гидроусилителя рулевого управления.

Охлаждающая жидкость



Рис. 62. Расширительный бачок системы охлаждения двигателя

Проверка уровня охлаждающей жидкости

Уровень охлаждающей жидкости является удовлетворительным, если он находится между линиями максимума и минимума. Если уровень ниже, добавьте охлаждающую жидкость до линии максимума. Уровень охлаждающей жидкости проверяется на холодном двигателе.

Охлаждающая жидкость, которой вы пользуетесь, должна содержать этиленгликоль. Вы должны пользоваться ей согласно предписаниям и советам Изготовителя.

Замена охлаждающей жидкости

Замену охлаждающей жидкости рекомендуется проводить при холодном двигателе. Откройте крышку радиатора, краник на блоке цилиндров, затем краник радиатора и полностью слейте жидкость из системы. А также слейте жидкость из расширительного бачка. Затем закройте краники радиатора и блока цилиндров до упора и залейте в систему охлаждающую жидкость. Теперь закрутите крышку радиатора, и заведите двигатель и дайте ему поработать, пока вы не почувствуете, что радиатор стал теплым. Откройте крышку радиатора и посмотрите, не опустился ли уровень наполнения, затем добавьте охлаждающей жидкости, пока она не достигнет верхнего деления расширительного бачка.

Жидкость в гидроприводе сцепления и тормозов



Рис. 63. Бачок главного тормозного цилиндра

Проверка и восстановление уровня жидкости в гидроприводе сцепления и тормозов

Уровень жидкости должен быть не более чем на 7 мм ниже верхней отметки "Max" на стенке заливного бачка. При необходимости восстановления уровня жидкости сначала протрите отложения грязи по контуру пробки бачка, затем отверните и выньте пробку. Заливать следует жидкость только рекомендуемой марки. Смешивать жидкости не допускается, так как возможно разрушение деталей и последующий отказ системы гидропривода. Запрещается также доливать жидкость, долго простоявшую в открытом сосуде.

Перед доливкой проверьте оставшуюся в заливном бачке жидкость и стенки бачка на предмет попадания инородных примесей и частиц грязи. При обнаружении загрязнения систему следует промыть и заменить жидкость. После восстановления уровня жидкости установите на место пробку бачка и проверьте плотность ее прилегания. Если бачок был пуст, то необходимо будет удалить воздух из гидропривода тормозов (сцепления).

Если индикатор тормозной системы горит в течение запуска, то это указывает, что нужно долить рекомендуемую тормозную жидкость в тормозную систему.

Предупреждение: тормозная жидкость является ядовитой, избегайте попадания на руки и окрашенные поверхности кузова.

Небольшое снижение уровня тормозной жидкости может быть вызвано износом тормозных накладок.

В случае обнаружения значительного снижения уровня тормозной жидкости, что может быть вызвано утечкой тормозной жидкости, обратитесь в сервисный центр.

Уровень омывающей жидкости



Рис. 64. Бачок стеклоомывателя

Бачок расположен в моторном отсеке с правой стороны.
Бачок должен быть заполнен чистой водой или специальной жидкостью на 2/3.

Уровень электролита в аккумуляторной батарее



Рис. 65. Аккумуляторная батарея

При нормальных условиях эксплуатации автомобиля аккумуляторная батарея не требует обслуживания. При повышении температуры окружающей среды периодически проверяйте плотность и уровень электролита. Уровень электролита должен быть между метками “min” и “max”, нанесенными на полупрозрачном корпусе батареи.

Внимание: восстанавливать уровень электролита следует добавлением дисцилированной воды.

Эксплуатация в зимнее время

Так как при низкой температуре плотность электролита понижается, рекомендуется перед зимним сезоном проверить батарею. Если необходимо, нормализуйте плотность и подзарядите батарею. Это позволит избежать проблем при запуске двигателя и продлить срок эксплуатации батареи.

Обратите внимание:

- Кислота в батарее – опасна. Избегайте попадания электролита в глаза, на кожу, одежду. При попадании в глаза или на кожу немедленно промойте чистой проточной водой.
- Замена электролита должна проводиться в сервисном центре.
- Замыкание банок батареи может привести к перегреву и выходу из строя батареи. Испарения батареи взрывоопасны, поэтому не используйте открытый огонь вблизи батареи.
- При снятии батареи с автомобиля, сначала отсоедините клемму отрицательного провода, затем – клемму положительного.
- При установке батареи подсоединяйте клеммы в обратной последовательности.

Уход за шинами

- Уход за шинами сводится к проверке глубины протектора, давления в шинах (проверяется на холодных шинах), выявлению следов ненормального износа и повреждений, по которым можно определить состояние деталей передней подвески и рулевого управления.
- Регулярно удаляйте застрявшие в протекторе камни или острые предметы. Периодически снимайте колеса и очищайте внешнюю и внутреннюю поверхности диска от грязи. Если возникают сомнения по поводу последствий любых обнаруженных повреждений, то обратитесь за консультацией в шиноремонтную мастерскую.
- Избегайте попадание на шины масла.
- Демонтированные шины храните в прохладном, сухом месте без доступа прямых солнечных лучей, в вертикальном положении.

Эксплуатация шин

Новые шины не имеют хорошего сцепления с дорогой, поэтому первые 100 километров рекомендуется проехать на средней скорости.

Сроки эксплуатации шин зависят от следующих аспектов:

Слишком высокое или слишком низкое давление в шинах может сократить сроки эксплуатации, к тому же это снижает сцепление с дорогой.

Низкое давление в шинах, при движении на высоких скоростях, может привести к перегреву и повреждению шин. Кроме того, это может повысить расход топлива. Поэтому периодически проверяйте давление в шинах, запасного колеса в том числе.

Давление в шинах проверяется перед выездом.

Движение с высокой скоростью, резкое ускорение и торможение повышают интенсивность износа шин.

Неотбалансированное колесо может стать причиной износа и затруднения в управлении. При повышенном износе шин обратитесь в сервисный центр.

Уход за кузовом

Поверхность днища и элементы кузова обработаны антикоррозийным составом Изготовителем. После разборки, очистки и смазки (или других действий, повлекших нарушения антикоррозийного покрытия), необходимо повторно произвести антикоррозийную обработку. Так же антикоррозийная обработка важна во время эксплуатации автомобиля в зимнее время, так как соль и другие реагенты ускоряют коррозию металлических элементов кузова.

Антикоррозийную обработку рекомендуется проводить в сервисных центрах, оснащенных необходимым оборудованием и материалами.

Антигравийное покрытие днища кузова

Днище автомобиля покрыто специальным антигравийным материалом, предохраняющим от коррозии и механических повреждений. Поэтому периодически должен проводиться осмотр, в особенности после движения по дорогам с твердым покрытием и в зимнее время.

Восстановление антигравийного покрытия рекомендуется проводить в сервисных центрах, оснащенных необходимым оборудованием и материалами.

Техническое обслуживание должно проводиться сервисным центром на специальном оборудовании, с использованием соответствующих материалов и должно выполняться специалистами.

Детали, влияющие на безопасность движения, не подлежат восстановлению и повторному использованию.

Своевременное техническое обслуживание продлит сроки эксплуатации вашего автомобиля.

Мойка автомобиля

Лучший метод защиты автомобиля, особенно зимой, - своевременная мойка и полировка. В зимнее время, после движения по дорогам, посыпанным солью и другими реагентами, рекомендуется тщательно вымыть автомобиль. Двигатель, края дверей и все стыки элементов кузова более подвержены повреждениям. Поэтому во время мойки используйте губку и насухо протирайте стыки, даже после автоматической мойки.

Вощение

В течение 10 дней после окраски не рекомендуется покрытие воском, так как возможно повреждение окрашенных поверхностей. Регулярное покрытие воском защитит ваш автомобиль от дорожной пыли и грязи.

Полировка

Если вощение не придало краске нужный блеск, вы можете её отполировать.

Очистка стекол

Для очистки стекол от следов щеток стеклоочистителя, масла или клея, используйте моющие средства для стекол. Регулярно прочищайте щетки стеклоочистителя и при необходимости замените.

Очистка пластиковых деталей и декоративной обивки

Если пятна и грязь не смываются обычными моющими средствами, используйте специальные моющие средства для пластиковых изделий. Для очистки обивки дверей и потолка используйте мягкую щетку.

Очистка салона и кожаных изделий

Каждые три месяца снимайте коврики и очищайте автомобиль внутри (если необходимо, делайте это чаще). Пылесосом очистите обивку и коврики, чтобы удалить оставшуюся грязь и пыль. Кожаная обивка требует особого внимания. Пятна необходимо удалять теплой водой и очень мягким мыльным раствором. Воспользуйтесь чистой ветошью, чтобы удалить мыло, а затем снова протрите обивку сухой тряпкой. Никогда не пользуйтесь спиртом, бензином, жидкостью для снятия лака или разбавителем для очистки кожаной обивки. После очистки регулярно обрабатывайте кожаную обивку специальным средством. Никогда не пользуйтесь для полировки кожаной обивки автомобильным воском. Там, где интерьер автомобиля подвергается действию солнечных лучей, закройте кожаные сиденья чем-либо, если автомобиль будет оставлен на солнце в течение длительного времени.

Аварийный запуск

Если двигатель не может быть запущен из-за того, что разряжена аккумуляторная батарея, присоедините батарею от другого автомобиля как показано на рисунке.



Рис. 66. Присоединение батареи

- Две батареи должны иметь одинаковое напряжение (12 вольт) и емкость.
 - Соединительный провод должен иметь достаточное сечение, чтобы выдержать нагрузку.
 - Когда температура ниже -10°C электролит разряженной батареи превратится в лед.
 - Два транспортных средства не должны соприкасаться.
 - Все электрические соединения должны быть надежными.
 - Двигатель на втором транспортном средстве должен быть запущен.
- Последовательность действий:

- 1) Соедините один конец положительного провода (красного цвета) с положительной клеммой разряженной батареи;
- 2) Соедините другой конец положительного провода с положительной клеммой заряженной батареи;
- 3) Соедините один конец отрицательного провода (черного цвета) с минусовой клеммой заряженной батареи;
- 4) Соедините другой конец отрицательного провода с блоком двигателя, установив его на очищенную от загрязнений контактную площадку. Плохое соединение провода может стать причиной пожара. Все операции, выполняйте осторожно, чтобы избежать короткого замыкания.

Внимание: не допускайте касания проводов с вращающимися частями в моторном отсеке; не касайтесь аккумуляторных батарей - возможен ожог электролитом! Запустите двигатель. После запуска двигателя, разъедините провода в обратной последовательности.

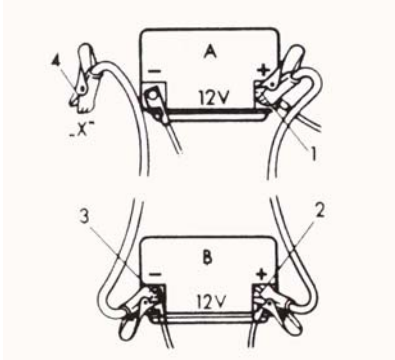
Буксирование

При буксировке убедитесь, что для крепления троса используются предназначенные для этого проушины с целью избежания повреждения транспортного средства. Используйте специальное буксировочное оборудование, согласно инструкциям от Изготовителя оборудования. У буксируемого автомобиля стояночный тормоз должен быть выключен, коробка переключения передач находится в нейтральном положении, ключ зажигания в положении “ACC”. Не допускается крепление устройств буксировки к бамперу или другим частям автомобиля, не предназначенным для этого. Помните, что когда двигатель не работает – вакуумный усилитель тормозов не действует. Максимальная скорость буксировки должна составлять 50 км/ч.

Замена колеса

1. Остановите транспортное средство на ровном участке, включите стояночный тормоз.
2. Включите нейтральную передачу.
3. Включите аварийную сигнализацию.
4. Ослабьте, но не откручивайте полностью гайки колеса.
5. Установите гидравлический домкрат к точкам установки.

Спереди: нижняя вогнутая часть поперечины рамы позади центральных кронштейнов крепления кузова.

Сзади: нижняя поверхность заднего моста ближе к колесам.

Внимание: Гидравлический домкрат имеет две риски. Когда расходятся два цилиндра, Вы можете видеть риску остановки. Эта риска означает, что гидравлический домкрат уже достиг максимальной высоты. Если гидравлический домкрат был остановлен его ограничителем, то немедленно остановите подъём. Дальнейшее поднятие приведет к повреждению гидравлического домкрата.

Запрещается находиться под транспортным средством, поднятым гидравлическим домкратом. Когда транспортное средство поднято, не запускайте двигатель.

Внимание: Нельзя поднимать транспортное средство на уклоне или на мягком грунте, т.к. это может привести к повреждению автомобиля или к его соскальзыванию. Не используйте для подъёма автомобиля другие точки, кроме вышеуказанных.



Рис. 67.

Последовательность
затяжки гаек колеса

6. Поднимите автомобиль на высоту, достаточную для снятия колеса. Открутите гайки колеса, чтобы демонтировать его, затем установите запасное колесо.
7. Закрутите гайки при установленном запасном колесе, и надежно затяните их с последовательностью, указанной на рис. 67.
8. Момент затяжки гаек составляет: $78\div 90$ Н·м.

Фильтрующий элемент воздушного фильтра

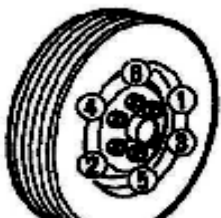
Фильтрующий элемент воздушного фильтра должен быть очищен согласно одному из следующих методов:

Если фильтрующий элемент воздушного фильтра загрязнен сухой пылью:

Продуйте фильтрующий элемент воздушного фильтра с внутренней стороны. Давление сжатого воздуха должно быть не больше чем 700кПа.

Если фильтрующий элемент воздушного фильтра загрязнен смолами и смазочными материалами

1. Поместите фильтрующий элемент в мыльный раствор на 20 минут.
2. Выньте фильтрующий элемент из раствора и промойте проточной водой. Давление воды должно быть не более чем 280кПа.
3. Высушите фильтрующий элемент в месте с хорошей вентиляцией. Если Вы хотите ускорить процесс сушки, Вы можете использовать электрический вентилятор. Не используйте сжатый воздух или открытый огонь. Используйте запасной фильтрующий элемент, потому что фильтрующий элемент обычно нуждается в двух - трех днях сушки.

Блок предохранителей

Блоки предохранителей расположены в нижней части панели приборов со стороны водителя и в моторном отсеке. В основном блоке предохранителей находятся четыре запасных плавких предохранителя (30А, 20А, 15А и 10А). Если необходимо заменить предохранитель, используйте приспособление для замены предохранителей.

Внимание: При замене вышедшего из строя предохранителя заменяйте его на запасной, рассчитанный на аналогичный ток нагрузки, указанный на табличке, изображенной на крышке в блоке предохранителей. Если вновь установленный предохранитель выходит из строя, обращайтесь в сертифицированный центр технической поддержки для проверки электрооборудования автомобиля.

Предохранители панели приборов

Табл. 4. 1-ый ряд

№ п/п	Номинальный ток	Применяемость
1	15А	Запасной
2	15А	Запасной
3	15А	Приемник и прикуриватель
4	20А	Питание переключателя раздаточной коробки
5	15А	Блок управления отопителем и блок управления раздаточной коробкой
6	15А	ЭБУ двигателем
7	30А	Стеклоподъемник и зеркала

Табл. 5. 2-ой ряд

№ п/п	Номинальный ток	Применяемость
1	10А	Сигнал тормоза, комбинация приборов
2	10А	Освещение салона, приемник
3	15А	Центральный замок
4	10А	Генератор
5	15А	Передний стеклоочиститель и стеклоомыватели
6	10А	Комбинация приборов, система аварийной сигнализации
7	15А	Сигнал заднего хода, управление вентилятором отопителя, катушка зажигания, топливный насос, блок управления раздаточной коробкой

Табл. 6. Предохранители моторного отсека

№ п/п	Номинальный ток	Применяемость
1	Отсутствует	
2	Отсутствует	
3	Отсутствует	
4	Отсутствует	
5	15А	Дальний свет
6	15А	Ближний свет
7	20А	Вентилятор отопителя
8	10А	Габаритные огни
9	10А	Запасной
10	10А	Система аварийной сигнализации
11	15А	Вентилятор кондиционера
12	15А	Звуковой сигнал
13	30А	Передние противотуманные фары
14	30А	ЭБУ двигателем

Горюче-смазочные материалы и эксплуатационные жидкости

Места смазки, заправки, обработки	Обозначение материала
Топливный бак	Неэтилированный бензин АИ-92 или АИ-95
Система смазки двигателя	Моторное масло SAE 5W-30 (от -25 °С до +20 °С) SAE 10W-30 (от -20 °С до +30 °С) SAE 10W-40 (от -20 °С до +35 °С) SAE 15W-40 (от -15 °С до +40 °С) Класс API не ниже SJ
Картер коробки передач Картер переднего моста Картер заднего моста	Трансмиссионное масло SAE 80W-90, 85W-90 Класс API GL-5
Картер раздаточной коробки	Жидкость для автоматических трансмиссий ATF Dexron-II
Замки дверей, капота, ограничители открывания дверей	ФИОЛ-1, ЛИТОЛ-24
Стеклоподъёмники, шарниры педалей и рулевого вала	ЛСЦ-15, ЛИТОЛ-24
Клеммы и зажимы аккумуляторной батареи	ВТВ-1
Система охлаждения двигателя	Антифриз на основе этиленгликоля, температура замерзания -40 °С
Система гидроприводов тормозов и сцепления	Тормозная жидкость DOT-4
Система гидроусилителя рулевого управления	Жидкость для автоматических трансмиссий ATF Dexron II
Кондиционер	Фреон R-134a
Торсионы передней подвески, подшипник сцепления, ступицы передних и задних колёс	ЛИТОЛ-24

Лампы, применяемые на автомобиле

Наименование	Тип
Блок-фара – лампа дальнего света – лампа ближнего света	НВ3 12V 60W (ECE), 9005 12V 65W (DOT) НВ4 12V 51W (ECE), 9006 12V 55W (DOT)
Передний фонарь – лампа указателя поворота – лампа габаритного света	А 12-21-4 (Россия), PY21W (ECE) А 12-5-2 (Россия), W5W (ECE)
Задний фонарь – лампа указателя поворота – лампа стоп-сигнала и габаритного света – лампа света заднего хода	А 12-21-4 (Россия), PY21W (ECE) А12-21+5-2 (Россия), P21/5W (ECE) А 12-21-3 (Россия), P21W (ECE)
Дополнительный стоп-сигнал	А 12-5-2 (Россия), W5W (ECE)
Фонарь освещения номерного знака	А 12-5-2 (Россия), W5W (ECE)
Плафон освещения салона	12V, 5W, SV8,5-8, L = 30 mm
Боковой указатель поворота	А 12-5-3 (Россия), WY5W (ECE)
Передняя противотуманная фара	АКГ12-55-1 (Россия), НЗ 12V 55W (ECE)
Задний противотуманный фонарь	А 12-21-3 (Россия), P21W (ECE)
Дверной плафон	А 12-5-2 (Россия), W5W (ECE)